

Uniclass L8133:L731	EPIC J34:B773
CI/SfB 541/4	(52.5) X

FEATURES

- Available in ABS as standard
- Chrome plated brass finish for concrete pool fittings
- Eyeball directional inlet with safety grille
- Vacuum fittings supplied with removable plug
- For liner installations a watertight clamp plate and cover plate hide the fixing screws
- All fittings have interchangeable front faces
- Fittings available for all methods of pool construction
- All liner inlets are through wall fittings

- Disponibles de serie en ABS
- Acabadas en latón cromado para instalación en piscinas de hormigón
- Boca de entrada direccional tipo globular con rejilla de seguridad
- Boquillas de aspiración suministrados con tapón desmontable
- Para piscinas de liner una placa de sujeción hermética y cubierta ocultan los tornillos de fijación
- Todas las boquillas tienen aros embellecedores
- Boquillas disponibles para todos los tipos de piscinas
- Todas las boquillas liner son para conexión a través de la pared

- Disponible en ABS en tant que standard
- Fini en laiton chromé pour des raccords de piscines en béton
- Bouche de refoulement orientable avec grille de sécurité
- Prises balai fournis avec bouchon
- Pour des installations liner, une plaque de bridage étanche à l'eau et une plaque de recouvrement cachent les vis de fixation
- Tous les bouches ont des faces frontales interchangeables
- Raccords disponibles pour toutes les méthodes de construction de piscine
- Toutes les bouches liner ont des raccords pour traversées de paroi

Certikin

international ltd

INLET & RETURN FITTINGS

BOQUILLAS DE IMPULSIÓN Y ASPIRACIÓN
BOUCHES DE REFOULEMENT ET D'ASPIRATION



Certikin's range of top quality swimming equipment is designed for all types of swimming pools. By using only Certikin equipment you will ensure ease of supply now and in the future.



La gama de equipos para piscinas de la más alta calidad Certikin está diseñada para todas piscinas. Este folleto demuestra algunas de las gamas de productos que le ofrecerá su proveedor habitual de piscinas Certikin. Con el uso exclusivo de equipos Certikin se asegura de un suministro de alta calidad tanto ahora como en el futuro.



La gamme des équipements pour piscine de qualité supérieure de Certikin est conçue pour tous les types de piscines. Cette brochure montre simplement une des nombreuses gammes de produits disponibles chez votre fournisseur d'équipement de piscines Certikin. En utilisant uniquement les équipements Certikin, vous serez certain d'une facilité d'approvisionnement maintenant et dans le futur.

**Adjustable Inlets for concrete pools
CK/HD 5015/502**

Manufactured in chrome plated brass with stainless steel plates (CK) or in plastic (HD) Certikin adjustable inlets allow easy control of flow rates into the pool. The CK5015/502 can be installed in the pool floor for increased flow – particularly suitable for level deck pools.

Directional Inlets HD53 Eyeball Inlet

Direction of flow into pool is easily controlled by adjusting the “Eyeball” which features a safety grille to prevent children’s prying fingers. By adjusting the direction of flow, heating and chemical dispersion is made easier

**Vacuum Points HD20 (Concrete or liner)
CK20/202 (Concrete only)**

For use where an automatic pool cleaner or vacuum hose (use a Certikin HD23 hose-to-wall connector) is to be fitted. The vacuum point can be plumbed in for use either as a suction point or return fitting (depending on type of cleaner to be used). All types of vacuum fittings are supplied with a removable plug.

HD54

Sited low down on the pool wall and used as a low level suction point. Also used in conjunction with the HD108 Automatic Level Controller. See SPATA guides for recommended suction velocities.

Inlets & Returns

Notice: Available for all types of pool construction; when ordering please use the appropriate suffix as listed below:

C – for concrete pools

L – for liner pools

PL – for prefabricated pools with liners

Both the liner types include a watertight clamp plate and a cover plate which hides the fixing screws. Some of the range are available in a choice of plastic or chrome plated brass – please use the prefix as listed below:

HD – plastic

CK – chrome plated brass (for concrete pools only)

Boquillas ajustables para piscinas de hormigón CK/HD 5015/502

Fabricadas en latón cromado con placas de acero inoxidable (CK) o en plástico (HD), las boquillas Certikin permiten controlar con facilidad el promedio de caudal que entra en la piscina. La CK5015/502 puede instalarse en el fondo de la piscina para incrementar el caudal; es especialmente apropiada para piscinas de rebosadero de rejilla.

Boquillas orientables**Boquillas globular HD53**

La dirección del caudal que entra en la piscina se controla fácilmente ajustando el ‘globular’ que incorpora una rejilla de seguridad para prevenir que los niños introduzcan los dedos. Ajustando la dirección del caudal se facilita el caldeo de la piscina y la dispersión de químicos.

**Puntos de aspiración HD20 (hormigón o liner)
CK20/202 (hormigón solamente)**

Para uso donde se desea instalar un limpiafondos automático o manguera aspiradora (use un conector de manguera a pared Certikin HD23). El punto de aspiración puede instalarse para usar una toma de aspiración o un adaptador de impulsión (depende del tipo de limpiafondos empleado). Todos los tipos de adaptadores de aspiración se suministran con un tapón desmontable.

HD54

Se coloca en la parte inferior de la pared de la piscina y se usa en lugar del desagüe principal en piscinas de pequeño tamaño. También se usa con el controlador de nivel automático HD108.

Boquillas

Nota: Disponibles para todos los tipos de piscina, cuando se hace el pedido, por favor incluya el sufijo apropiado según se relaciona abajo:

C – para piscinas de hormigón

L – para piscinas de liner

PL – para piscinas prefabricadas con liner
Ambos tipos de piscinas liner incluyen una placa de sujeción hermética y una cubierta para ocultar los tornillos de fijación.

Algunos de los productos de la gama se ofrecen en plástico o latón cromado; por favor incluya el prefijo según se relaciona:

HD – plástico

CK – latón cromado (para piscinas de hormigón solamente)

Bouches de refolement réglables pour les piscines en béton CK / HD 5015/502

Fabriquées en laiton chromé avec des plaques en acier inoxydable (CK) ou en plastique (HD), les bouches de refolement réglables Certikin permettent un contrôle facile des taux de débit dans la piscine. Le CK 5015/502 peut être installé sur le sol de la piscine pour un débit augmenté - particulièrement recommandé pour les piscines à débordement.

Bouches de refolement orientables HD53

La direction du débit dans la piscine est facilement contrôlée en réglant la bouche qui a pour caractéristique une grille de sécurité qui protège les doigts curieux des enfants. En réglant la direction du débit, la dispersion chimique et thermique est rendue plus facile.

Prises balai HD20 (Béton ou liner) CK20/202 (béton uniquement)

Pour être utilisé lorsqu’un nettoyeur de piscine automatique ou un tuyau d’aspiration (utiliser un connecteur tuyau à mur Certikin HD23) est installé. La prise balai peut être monté pour être utilisé soit comme un point de suction soit comme un refolement (en fonction du type de nettoyeur à être utilisé). Tous les types de prises balai sont fournis avec un bouchon détachable.

HD54

Situé sur la partie basse du mur de la piscine et est utilisé à la place de la vidange principale dans une petite piscine. Egalement utilisé avec le régulateur de niveau automatique HD108.

Bouches de refolement et d’aspiration

Notice : Disponible pour tous les types de construction de piscine; lors de la commande, utiliser le suffixe approprié comme cela est listé ci dessous :

C - Pour les piscines en béton

L - Pour les piscines en liner

PL - Pour les piscines préfabriquées avec liner

Les deux types liner possèdent une plaque de bridage étanche à l’eau et une plaque de recouvrement qui cache les vis de fixation. Quelques uns de la gamme sont disponibles dans un choix de plastique ou laiton chromé - utiliser s’il vous plaît le préfixe comme cela est listé ci dessous :

HD - plastique

CK - laiton chromé (pour les piscines en béton uniquement)

FLOW RATES / CAUDALES / DÉBITS

Code	HD5015	HD502	CK5015	CK502	HD53C	HD53L	HD53PL	HD54C	HD54L	HD54PL	CK20	CK202	HD20	HD20L	HD20PL
Flow Max	5m ³ /Hr	9m ³ /Hr	5m ³ /Hr	9m ³ /Hr	5m ³ /Hr	5m ³ /Hr	5m ³ /Hr	5m ³ /Hr	5m ³ /Hr	5m ³ /Hr	5m ³ /Hr	9m ³ /Hr	5m ³ /Hr	5m ³ /Hr	5m ³ /Hr



HD55

HD54L

HD502

CK502

HD5015

CK5015

CK20

HD20

HD53 L

SPC493

HD20 L

HD54 C

HD53 C

Certikin
INLET & RETURN
FITTINGS

EYEBALL INLET
BOQUILLA DE IMPULSION
BOUCHE DE REFOULEMENT HD53C

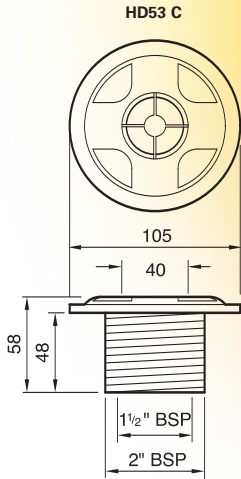

SUCTION GRILLE
REJILLA DE ASPIRACION
GRILLE D'ASPIRACION

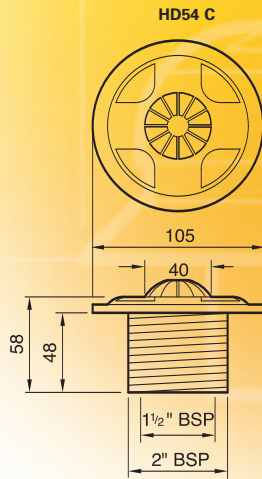

VACUUM POINT
PUNTO DE ASPIRACION
PRISE BALAI

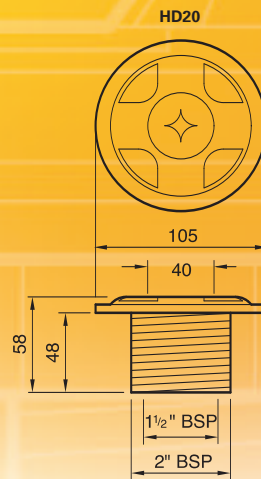

HD55

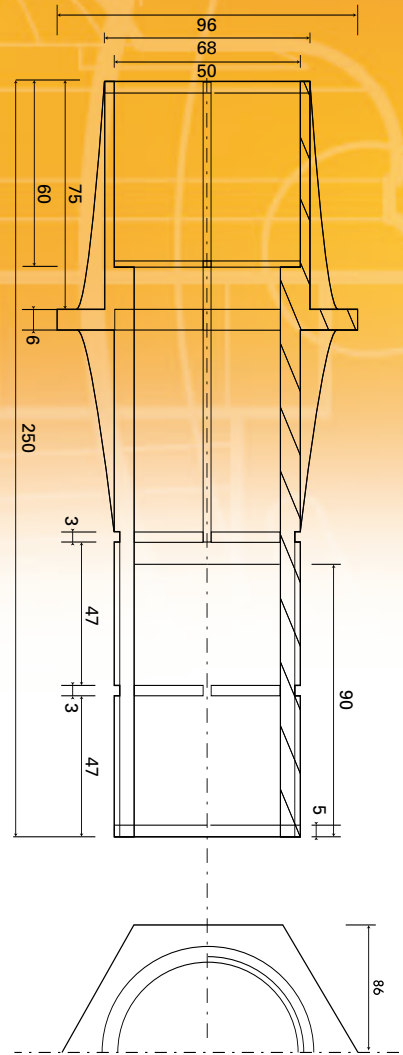

HD53 L

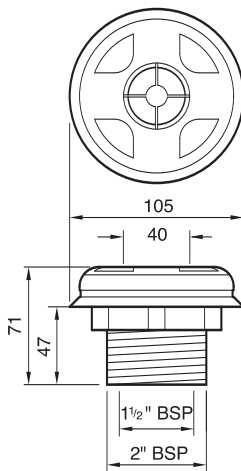

HD54 L

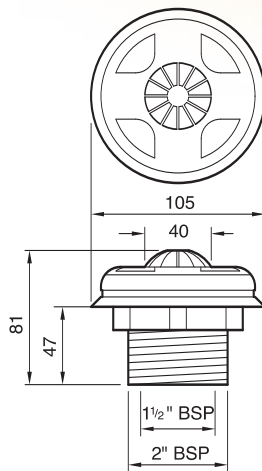

HD20 L

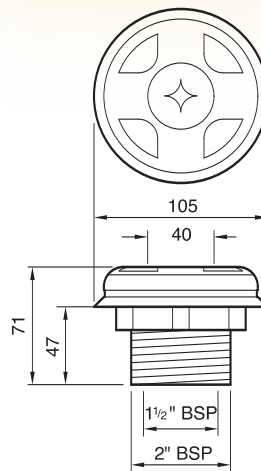

CK202

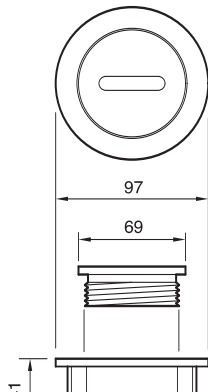

CK20

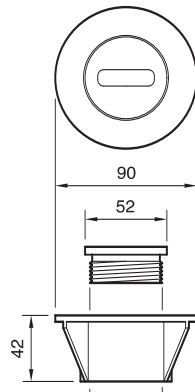

HD502

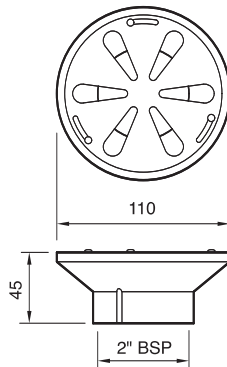

CK5015

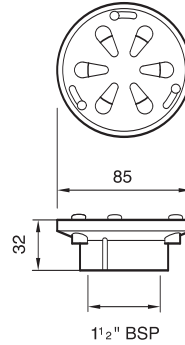

SPC493

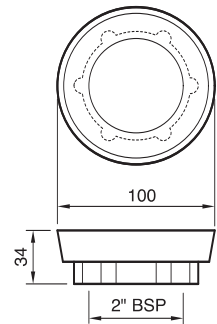

If you should require further technical information please do not hesitate to contact us.
Si requieren mayor información no duden ponerse en contacto con nosotros.
Si vous désirez des informations techniques supplémentaires, n'hésitez pas nous contacter.



14.07.04

This literature is intended as a guide. The Company reserve the right to change the specification without notice.